

Pihla

Varmasti hyvä.

IKKUNAT JA OVET



Suosituin valinta suomalaiseen kotiin.

MEIDÄN PIHLAT

Pihlan ikkunat ja ovet ovat Suomen suosituimpia. Ulkonäkö, vahvat rakenteet, lisävarusteet sekä energiatehokkuus tekevät ikkunoiden ja ovien valinnasta nyt helppoa. Pihlan tuotteisiin voi luottaa kaikissa tilanteissa!



SISÄLTÖ

Pihla 2 • Toimiva koti 5 • Pihlan verran pienempi hiilijalanjälki 6 • Varma-ikkunat 8 • Termo-ikkunat 9
Kiinteä ikkuna 10 • Mustat ikkunat 11 • Pihla ulko-ovet 12 • Ulko-ovimallit 14 • Levikkeet 20 • Puuovet 22 **UUTUUS**
Pihla Valo 24 • Kesämökki-mallisto 26 • Pihla Patio 28 • Pihla Ratio 30 • Muut parvekeovet 31 • Tuulettaminen 33
Kaihtimet 34 • KLIK -raitisilmaventtiili 36 • Koristeristikot 38 • Ulko-ovien painikkeet 39 • Lasivalinnat 40
Pihla Antennilasi 41 • Värit 42



RATKAISU HAASTEISIIN

Mallistostamme löydät ikkunat ja ovet niin vanhan korjaamiseen kuin uuden rakentamiseen. Valikoimaan kuuluu kolme ikkunamallia; kolmilasinen avattava Varma, nelilasinen avattava Termo sekä Kiinteät ikkunat. Laaja ovivalikoima sisältää tuotteet varasto- ja parvekeovista näyttävään uudistuneeseen ulko-ovimallistoon. Myös liukuovet sisältyvät Pihlan tuotevalikoimaan.

MONIPUOLISTA PIHLAA

Kestävien liitosten ja reilujen materiaalivahvuuksien ansiosta Pihla-tuotteet soveltuvat monenlaisiin kohteisiin. Tuotteet ovat teknisesti huippuluokkaa, ja tämän lisäksi myös monipuolisia. Valittavana on useita väri vaihtoehtoja ja lisävarusteita.

EDUSTAVA MALLISTO

Valmistamme kaikki ikkunat ja ovet mittatilaustyönä, mikä mahdollistaa yksilölliset ratkaisut niin uudiskohteissa kuin remonteissakin. Koko ja muoto ovat vapaasti valittavissa. Myös karmisyvyys, kätisyydet, lasit ja lisävarusteet suunnitellaan yhdessä vastaamaan parhaiten toiveitasi.

TEHTY SUOMESSA

Pihlan ikkunat, parvekeovet ja ulko-ovet valmistetaan Keski-Suomen Ruovedellä yli 40 vuoden kokemuksella.







TEE KODISTASI TOIMIVA

Ikkunoilla voidaan vaikuttaa yllättävän moneen asiaan. Pihla-ikkunoiden ja -ovien innovatiivisten ominaisuuksien ja monipuolisten lisävarusteiden avulla varmistat toimivan kodin vuosikymmeniksi.

✓ ENERGIATEHOKAS

Kodin energiatehokkuuden näkökulmasta ikkunat ovat tärkeässä roolissa. Energiatehokkaat ikkunat pienentävät myös asumisen hiilijalanjälkeä merkittävästi, sillä parhaimmillaan energiatehokkailla ikkunoilla voidaan vähentää lämmitysenergian päästöjä jopa 25 prosentilla.



✓ HYVÄ SISÄILMA

Sisäilman laadulla on suuri vaikutus sekä ihmisten terveyteen että asumismukavuuteen. Terve ja puhdas sisäilma voidaan taata myös ikkunavalinnoilla ilman kallista ilmanvaihtoremonttia tai seinäventtiilejä.



✓ TURVALLINEN

Uudet ikkunat ja ovet ovat monella tapaa turvallisempia kuin vanhat ja kuluneet. Lisäksi tuotteisiimme on saatavilla monipuolisesti ominaisuuksia ja lisävarusteita, joilla turvallisuutta ja käyttömukavuutta voidaan lisätä entisestään.



✓ YHTEYDET KUNNOSSA

Kodeista halutaan yhä energiatehokkaampia, mutta samalla estetään mobiilisignaalien pääsy sisätiloihin. Käytännössä tämä tarkoittaa sitä, että kännykkä ei kuulu kunnolla ja mobiilinetti tökkii. Ongelmaan on onneksi kehitetty ratkaisu, sillä Pihla Antennilasi varmistaa toimivat yhteydet energiatehokkuudesta tinkimättä.



PIHLAN VERRAN PIENEMPI HIILIJALANJÄLKI

Pientääksemme tuotteidemme hiilijalanjälkeä niiden koko elinkaaren ajalta, otamme ympäristöasiat huomioon kaikessa mitä teemme. Osana Pihla Groupin kestävän kehityksen periaatteita olemme sitoutuneet vähentämään koko toimintamme hiilidioksidipäästöjä vuoden 2019 tasosta 50 % vuoteen 2030 mennessä. Toimintamme tulee olemaan hiilineutraalia vuoteen 2050 mennessä.

VASTUULLISTA TOIMINTAA

Pihla on sitoutunut kestävään kehitykseen ja vastuulliseen liiketoimintamalliin, joka pohjautuu YK:n kestävän kehityksen tavoitteisiin. Keskitymme ympäristöystävällisyyteen, hyvän työpaikan luomiseen ja vastuulliseen liiketoimintaan, joiden myötä voimme omalla toiminnallamme edistää parempaa ja kestävämpää tulevaisuutta kaikille.

TUOTTEEN KOKO ELINKAARI YMPÄRISTÖÄ KUNNIOITTAEN

Huolelliset materiaalivalinnat, optimoitu valmistusprosessi ja moderni tuotekehitys ovat tärkeässä

roolissa hiilijalanjälkemme pienentämisessä. Lisäksi minimoimme kuljetuksista syntyviä päästöjä sekä kiinnitämme huomiota kierrätettävyyteen niin raaka-aineiden kuin käyttöikänsä päähän tulleiden tuotteiden kohdalla.

Työskentelemme jatkuvasti entistä ekologisempien ratkaisujen löytämiseksi ja iloksemme voimme todeta onnistuneemme optimoimaan toimintamme tiettyjä osa-alueita jo täysin hiilineutraaleiksi. Tehtaallamme on käytössä kolmannen osapuolen eli Rakennustietosäätiö RTS:n verifioima ympäristötuetkortti, jolla seuraamme tuotteemme hiilijalanjäljen kehitystä.







VARMA-IKKUNAT

VARMA

- U-arvo 0,78 ... 1,0
- Energialuokka A+... A

VARMA PALO

- EI 30 ja EI 15

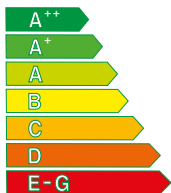

LUOTETTAVA JA KESTÄVÄ

Pihla Varma on kaksipuitteinen sisäänpäin avautuva puualumiini-ikkuna, jonka sisäpuitteessa on kaksinkertainen eristyslasi. Ulkopuite on alumiinia ja siinä on yksi lasi. Pihla Varma on luotettava perusikkuna ja se sopii kaikkiin kohteisiin. Varman luotettavuudesta ja kestävydestä kertoo ikkunalle myöntämämme 25 vuoden lahoamattomuustakuu.

TIIVEYDESSÄ EDELLÄKÄVIJÄ

Varmassa on kolme tiivistepintaa; sisäpuitteessa kaksi ja ulkopuitteessa yksi tiiviste. Ilman-, veden- ja tuulenpainetesteissä Varma on saavuttanut huipputulokset. Varma on tyylikäs ja huoliteltu, sekä tiivis ja varmatoiminen.

VAHVA RAKENNE

Karmien ja puitteiden massiivisissa puuosissa on perinteiset ja lujat liitokset. Ikkunan mäntypuinen sisäpuite on vahva ja siinä on energiatehokas eristyslaselementti. Alumiiniulkopuitteessa on teräksiset lukot ja tukevat saranat.

MALLISTO

Varma-ikkunaa valmistetaan perusikkunan lisäksi EI30-luokan paloikkunana, varatieikkunana sekä tuloilmaventtiileillä varustettuna tuloilmaikkunana.

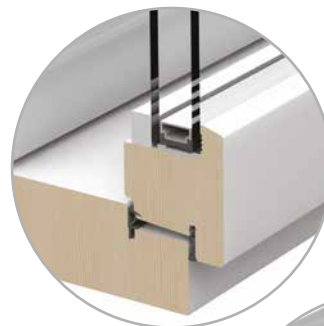
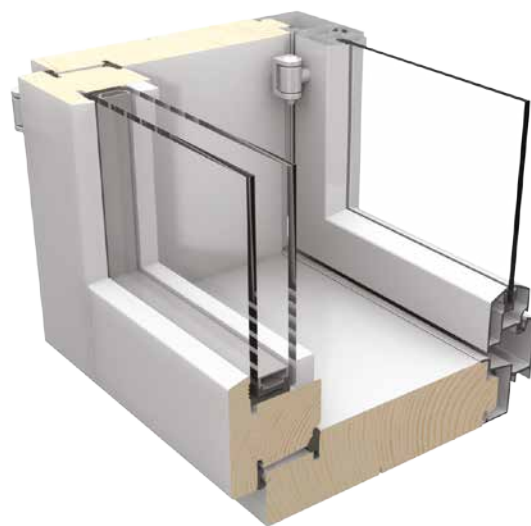

Suorareunainen Pihla Varma

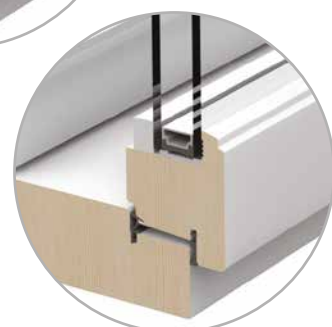

Perinteinen koristoreunainen Pihla Varma



TERMO-IKKUNAT

TERMO

- U-arvo jopa 0,59
- Energialuokka jopa A++

TERMO PALO

- EI 30 ja EI 15

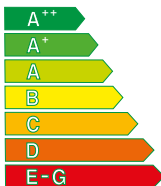

A++

ENERGIAPIHI RATKAISU

Matalaenergiakkuna Pihla Termo on kaksi-puitteinen puualumiini-ikkuna, jonka molemmissa puitteissa on eristyslaselementti. Perinteiseen kolmilasiseen ikkunaan verrattuna Termo-ratkaisulla saavutetaan huomattavasti parempi lämmöneristävyyttä sekä suoja auringon lämpösäteilyä vastaan. Mitä parempi lämpötalous ikkunoilla on, sitä viihtyisämpää on asuminen.

TUTTUA VAHVAA PIHLAA

Termossa on Pihla-ikkunoiden tuttu rakenne: vahvat puu- ja alumiiniosat, lujat liitokset sekä tuulettuva rakenne puun ja ulkopuolen alumiinin välissä. Pihla Termo ikkunoilla on 25 vuoden lahoamattomuustakuu.

LAAJA VARUSTEVALIKOIMA

Tavallisimpia lisävarusteita ja valintoja ovat tarpeen mukaiset lasiratkaisut, koristeristikot, sälekaihtimet, hyönteispuitteet, ilmanvaihtoventtiilit sekä Varma-ikkunan tapaan sisäpuutteen koristeellinen tai suorareunainen muoto. Pihla Termo on saatavilla myös EI30-luokan paloikkunana ja tuloilmaikkunana.

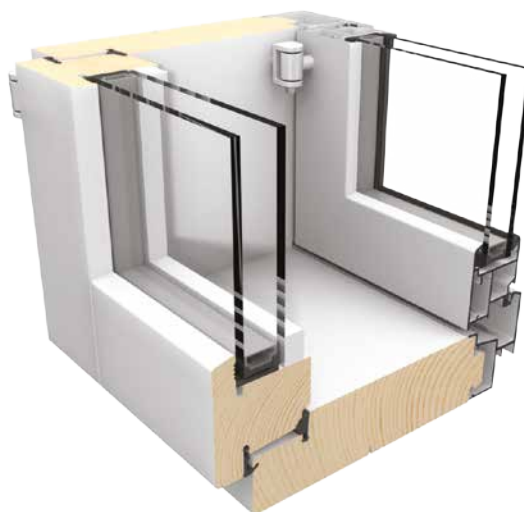

Nelilasin Pihla Termo energiansäästö-ikkuna on suunniteltu tiukentuvat lämmöneristysvaatimukset huomioiden. Jatkuvan tuotekehityksen ansiosta Termo-ikkunassa on aina parhaat lasiratkaisut ja varustetasot.





KIINTEÄ IKKUNA

VARMA

- U-arvo 0,68 ... 1,0
- Energialuokka jopa A++

DB

- U-arvo jopa 0,67
- Ääneneristävyys jopa 41 dB (C_v)

PALO

- EI30

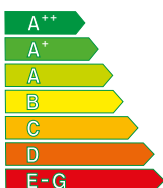

A++

SUOSIO KASVAA

Kiinteän ikkunan sisäpinnat ovat puuta ja ulkopuolen verhous alumiinia. Energiaa säästävän eristyslasin ansiosta kiinteä ikkuna ylittää jopa A++ -energialuokkaan. Pihlan Kiinteä ikkuna on entistä suosituimpi edistyksellisen lasituksen ja erinomaisen energiatehokkuuden ansiosta. Myös ääneneristävyys on Pihlan kiinteissä ikkunoissa huipputasoa.

OSA TUOTEPERHETTÄ

Kiinteä ikkuna sopii hyvin käytettäväksi muiden Pihla -ikkunoiden rinnalla yhdenmukaisen värimaailman ja karmisyyvyyden ansiosta. Kiinteissä ja avattavissa ikkunoissa on yhtenäinen vesipeltiinjä, mikä tekee tuotteiden asentamisen vierekkäin helpoksi.

UPEA ULKONÄKÖ

Lasituksessa on käytetty kestäviä kumitiivisteitä sekä ulko- että sisäpuolella. Lopputulos on huoliteltu ja erittäin tiivis. Pihlan Kiinteä on saanut erinomaiset tulokset ilmanpitävyys-, sateenpitävyys- ja tuulenpainetesteissä.

MALLISTO

Kiinteää ikkunaa valmistetaan kolmilasisen Varma-rakenteen lisäksi EI30-luokan paloikkunana.





MUSTAT IKKUNAT

Mustien ikkunoiden suosio ei ole hiipunut. Pihlan mustat ikkunat ovat saranoita myöten kokonaan mustat sekä sisä- että ulkopuolelta. Niiden avulla kotiin voidaan luoda upea ilme. Valmistamme mustia ikkunoita avattavina ja kiinteinä ikkunoina.



AVATTAVA TERMO BLACK

Termo BLACK on paitsi tyylikäs, myös edistyksellisesti suunniteltu. Ikkunan erikoislasitus on tehty erityisesti mustalle ikkunalle sopivaksi, sillä se suojaa karmeja ja rakenteita auringon aiheuttamalta ylikuumenemiselta.

KIINTEÄ MUSTA IKKUNA

Pihlan Kiinteä ikkuna voidaan valmistaa myös kokonaan mustana. Ikkuna sisältää kolminkertaisen lämpölasielementin selektiivilasilla ja mustilla elementin välilistoilla.



PIHLA ULKO-OVET



MONIPUOLISIA VALINTOJA

Pihlan ovet on saatavilla useilla eri rakenteilla, jotka on suunniteltu eri käyttötarkoituksiin:

- Varma on suosituin ulko-ovemme, jonka paksu ovilehti ja tuplatiivistys tekevät ovesta erittäin lämpimän ulko-oven.
- Termo -rakenteet on suunniteltu parhaaseen lämmöneristykseen ja matalaenergiarakentamiseen.
- Vieno on uusi monikäyttöinen ovi, joka täyttää rakennusmääräyksiensä vaatimukset uudisrakentamiseen ja remontointiin.
- dB-ovien rakenteet on suunniteltu tuomaan ulko-oveen paras mahdollinen ääneneristys.
- Palo-ovien turvalliset ovirakenteet täyttävät useimmat asuin- ja julkisten rakennusten paloturvallisuusvaatimukset.



Pihlalla on pitkä historia huippulaadukkaiden ulko-ovien valmistuksesta. Oviemme korkea laatu perustuu jatkuvaan tuotekehitykseen, josta viimeisin esimerkki on ulko-ovi, jossa yhdistyvät dB- ja palo-ovirakenteet. Monipuolisten rakennevaihtoehtojen ansiosta jokaiseen kotiin löytyy varmasti hyvä Pihla ulko-ovi.

OVET MITTATILAUSTYÖNÄ

Jokainen Pihla-ovi valmistetaan mittatilaustyönä, joten saat varmasti juuri sellaisen oven kuin haluat. Voit määrittää ovesi mitat, kätsisyyden, karmisyvyyden ja värin tarpeiden ja toiveiden mukaan. Oven lasiksi voit valita kirkkaan lasin sijasta erilaisia näkösuojalaseja.



Vakiöväreihin valittavissa oleva naulaton lasitus tekee ovesta siistin ja tyylikkään.

VARMAA LAATUA

Pihlan ulko-ovissa on kiinnitetty erityistä huomiota oven laatuun ja siistiin ulkonäköön. Uudistettu maalaustekniikka näkyy entistäkin parempana pinnanlaatuna ja kestävyytensä. Viimeistely ulkonäkö on uuden naulattoman lasituslistoituksen ansiota. Laadun takeeksi myönnämme Pihlan oville pitkän 10 vuoden suoranapysymistakuun.

LUKITUSVAIHTOEHDOT

Tarjoamme ulko-oviin monipuolisen valikoiman lukitusvaihtoehtoja. Peruslukituksen lisäksi voit valita ovesi älykkäällä vääntönupilla varustetun Yale Linus -älylukituksen, jonka voi avata älypuhelimella, perinteisellä avaimella tai koodilla. Väri vaihtoehtoina Yale Linukselle ovat musta ja hopea.



Yale Linus (vas.) asennetaan normaalin lukkopesän yhteyteen. Yale Doorman L3 -älylukitus ei vaadi erillistä avainpesää. Yale Doorman on saatavilla kaksivärisenä ja kokomustana.

Oviimme on saatavilla myös uusi, entistä kehittyneempi Yale Doorman L3 -älylukitus, joka toimii älypuhelimella ja ilman perinteistä avainta. Älylukitusten lisäksi ovissamme on valmius monille eri sähkölukituksille.

MODERNIT OVET

Modernit ovimallit muodostavat tyylikkään ja selkeän kokonaisuuden. Suoralinjaiset ja konstailemattomat ovimallit löytävät parhaiten paikkansa modernin arkkitehtuurin kohteista.

MODERNI-MALLISTO

M10



● ● ● 35 37

M11



● ● ● 35 37

M12



● ● ● 37

M13



● ● ●

M14



● ● ● ● ● ● ● ●

M20



● ● ● ● ● ● 37

M21



● ● ● ● ● ● ● ● 35 37

M22



● ● ● ● ● ● ● ● 35 37

M23



● ● ● 37

M30



● ● ● ● ● ● ● ● ● ●

M31



● ● ● ● ● ● ● ● ● ●

M32



● ● ● ● 37

M33



● ● ● ● ● ● ● ●

M40



● ● ● ● ● ● ● ● ● ●

M41



● ● ● ● ● ● ● ● ● ●

- Varma Ulko-ovi
- Termo Ulko-ovi
- Vieno Ulko-ovi
- EI30 Palo-ovi
- EI15 Palo-ovi
- 35 DB Ulko-ovi C_{tr} 35
- 37 DB Ulko-ovi C_{tr} 37
- ● DB+EI30 Ulko-ovi C_{tr} 35

PERINNEOVET



Perinne-ovimallit soveltuvat parhaiten korostamaan perinteistä tyyliä edustavan rakennuksen sisäänkäyntiä. Perinne-mallistossa on samalla myös uutta raikasta vivahdetta.

PERINNE-MALLISTO

P10



P11



P12



P13



P14



P20



P21



P22



P23



P30



P31



P33



P40











P41



P42



-  Varma Ulko-ovi
-  Termo Ulko-ovi
-  Vieno Ulko-ovi
-  EI30 Palo-ovi
-  EI15 Palo-ovi
-  DB Ulko-ovi C_{tr} 35
-  DB Ulko-ovi C_{tr} 37
-  DB+EI30 Ulko-ovi C_{tr} 35

SUOSIKKI-OVET

Suosikki-mallistoon on koottu nimensä mukaan Pihlan suosituimmat ovimallit. Suosikki-mallit soveltuvat sulavasti erilaisiin kohteisiin.

SUOSIKKI-MALLISTO

S10



S11



S12



S13



S20



S21



S22



S23



S24



S30



S31



S32



S33



S34



S40



S41



S42



S43



- Varma Ulko-ovi
- Termo Ulko-ovi
- Vieno Ulko-ovi
- EI30 Palo-ovi
- EI15 Palo-ovi
- DB Ulko-ovi C_{tr} 35
- DB Ulko-ovi C_{tr} 37
- DB+EI30 Ulko-ovi C_{tr} 35

LEVIKKEET

Levikkeellä tuodaan Pihlan ulko-oveen lisää käytännöllisyyttä ja näyttävyyttä. Levikkeet on mahdollista saada kiinteänä tai avattavana. Samaan karmiin asennettava avattava levike mahdollistaa kulkuaukon suurentamisen väliaikaisesti suurempien tavaroiden kuljettamisen ajaksi. Kiinteän levikkeen saa puolestaan erillisenä, omassa karmissaan.

MODERNI-MALLISTON LEVIKKEET

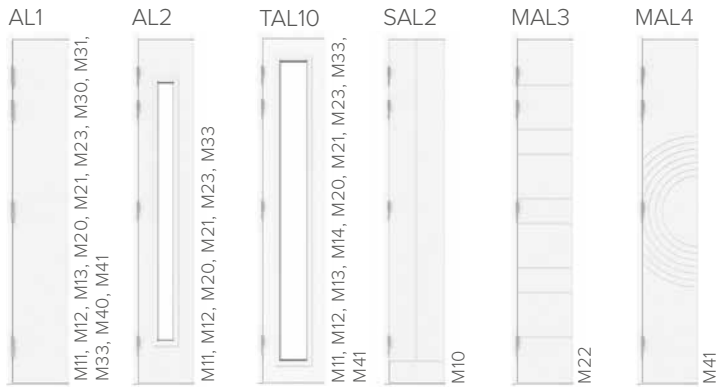

PERINNE-MALLISTON LEVIKKEET

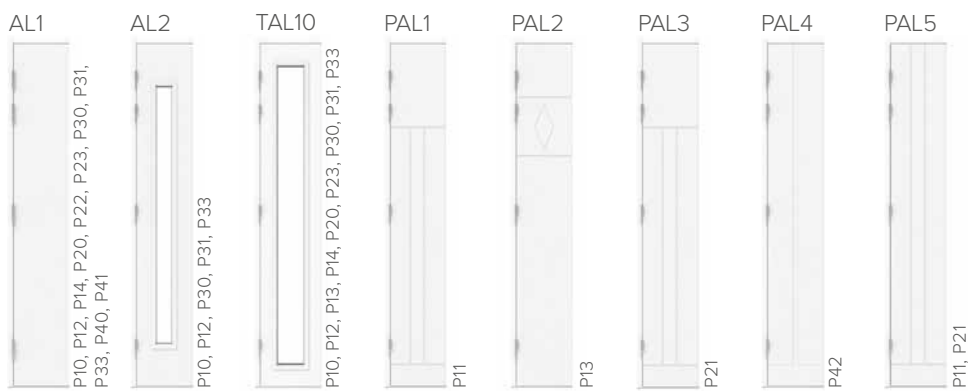

SUOSIKKI-MALLISTON LEVIKKEET

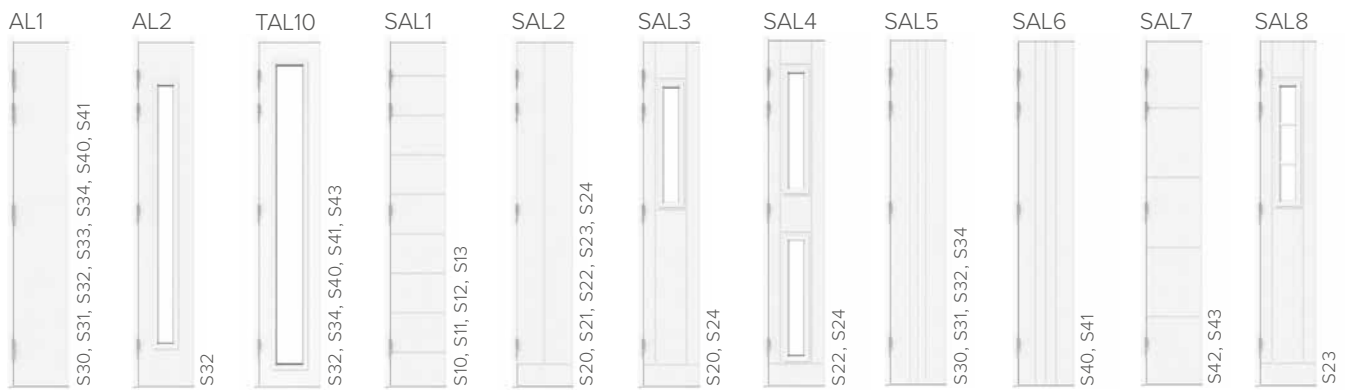

ESIMERKKEJÄ

M11 + AL1



P21 + PAL3



S23 + SAL8



PUUOVET

UUSI RAKENNE!

Pihlan Puuoven uudessa rakenteessa on nyt puukuitueriste, joka tekee siitä entistäkin ympäristöystävällisemmän valinnan. Täyspuinen ovi on aiempaa energiatehokkaampi ja siinä on myös parempi äänieristys.



PUUOVI

Kokonaan puiset ovet ovat vuodesta toiseen suosittuja. Pihla ja sisar-brändimme Sydänpuu ovat suunnitelleet yhdessä uuden ajattoman ja ympäristöystävällisen ulko-oven, joka valmistetaan puusepän käsityönä. Ovimallisto soveltuu erinomaisesti sekä moderniin että perinteisempään tyyliin.

VÄRIT JA VARUSTEET TARPEEN MUKAAN

Puuovet ovat valittavissa erilaisin kuultosävyin käsiteltyinä, jolloin elävä puupinta jää ilmeikkäästi näkyviin. Sävytyksen jälkeen ovi viimeistellään kahteen kertaan kestävällä lakalla. Puuovet voidaan myös maalata kokonaan peittävällä maalilla Pihlan ulko-ovivärien mukaan. Oven alla on kestävä alumiinivahvisteinen massiivittämikynnys. Pihlan Puuoviin on saatavilla ulko-ovien tapaan tyylikäs ja laaja painikevalikoima, monipuoliset lukitukset sekä oven käyttöä helpottava moderni älylukitus.

VALOA ETEISEEN

Puuoven molemmille sivuille tai yläpuolelle voi suunnitella kiinteän ikkunan kokopuisena, jolloin pintakäsittely on sama kuin ovesta. Näin saadaan sisäänkäynnistä näyttävä ja eteiseen lisää luonnonvaloa. Ikkuna voi olla myös alumiiniverhoiltu.

PUU1



PUU2



PUU3



PUU4



PUU5



PUU6



* Yhteistyössä

SYDÄNPUU
ikkunat & ovet

PIHLA-VALO





VALOA KOTIOVELLE

ULKOVALAISTUKSELLA TURVALLISUUTTA

Hyvällä ulkovalaistuksella varmistetaan rakennuksen ympärillä kulkureittien ja sisäänkäyntien riittävä valaistus. Valaistus lisää turvallisuutta ja mukavuutta liikkumiseen, sekä voi kertoa asukkaiden paikallaolosta. Valaistuksella voidaan myös tyylikkäästi korostaa talon julkisivua.



VAIVATON JA TOIMINTAVARMA

Akkukäyttöinen Pihla-valo on varustettu liiketunnistimella, joten sinun ei tarvitse muistaa laittaa valoa erikseen päälle. Näin valo on aina päällä saapuessasi kotiovelle syksyn ja talven hämärässä.



Magneettikiinnitys tekee uudelleenlataamisesta helppoa. Valon määrää ja valaisuaikaa voi myös säätää helposti. Pihla-Valo soveltuu erinomaisesti myös paikkoihin, joihin on vaikea toteuttaa sähkövalaistus.

USB-ladattava Pihla-Valo asennetaan esim. oven yläpuolelle, jolloin se valaisee kulkureittiä sisäänkäynnillä. Oven ollessa auki valo ulottuu myös sisätiloihin eteiseen. Liiketunnistimen voi säätää sopivaan kulmaan, jotta se reagoi halutulta etäisyydeltä.



KESÄMÖKKI-TUOTTEET

Pihlan Vieno -tuoteperhe soveltuu sekä vapaa-ajan asuntoa remontoiville että uusien loma-asuntojen rakentajille. Vieno-tuotteiden karmisyvyyksissä ja lasituk-sissa on huomioitu nimenomaan mökkien, vapaa-ajan asuntojen ja piharaken-nusten tarpeet. Karmisyvyys avattavassa Vieno-ikkunassa onkin 95 mm ja kiinte-ässä ikkunassa sekä Vieno-rakenteisissa Mökkioivissa 92 mm.

Vieno-ikkunoihin ja -oviin on saatavana myös erilaisia lasivaihtoehtoja tarpeen mukaan. Väri vaihtoehdot ovat samat kuin muissa Pihla-tuotteissa. Ikkunoiden ulkopuolen alumiinipinnat varmistavat hyvän säänkestävyyden ja helppohoitoi-suuden.

PIHLA VIENO – AVATTAVA IKKUNA

Tasolasi molemmissa puitteissa. Sisäpui-te voidaan varustaa myös kaksinkertai-sella eristyslasilla. Ikkunan ulkopuite ja ulkoverhoilu ovat kestävästä alumiinia.



PIHLA VIENO – KIINTEÄ IKKUNA

Helppohoitoinen puualumiini-ikku-na, jossa on vain kaksi pestävää lasipintaa. Ikkunassa on kaksin-kertainen eristyslasi.



KESÄMÖKKI-MALLISTON OVET

PIHLA MÖKKIOVET

Kesämökki vaatii tarkoituksenmukaisen ulko-oven. Pihla Kesämökki-mallistossa on useita suosittuja ovimalleja, joilla luodaan mökkitunnelmaa ja toiminnallisuutta. Oven isosta ikkunasta on mukava katsoa mökkimaisemaa ja sen läpi tulee sisään paljon luonnonvaloa.

Mökkioven ovilehden paksuus on 60 mm ja vakioväri taitettu valkoinen NCS S0502-Y. Karmisyvyys 92 mm sopii erityisen hyvin kevyeen mökkirakentamiseen.



K40 M12



K40 M14



K40 M16



K40 KL



K40 U



K50 M12



K50 M14



K50 M16



K50 KL





PIHLA PATIO

PATIO

- U-arvo 0,80 ... 1,0

PATIO DB

- U-arvo 0,87
- $R_w + C_{tr}$ 37

PATIO EI30

- Kokolasinen palo-ovi
- $R_w + C_{tr}$ 37

HYVÄ YHDISTELMÄ

Patio-ovessa yhdistyy kaksi erinomaista Pihla-ovea. Patiossa on ulko-oven vahva levyrakenteinen ovilehti ja oven ulkopuolella on parvekeovesta tuttu säänkestävä alumiiniverhous. Alumiiniverhouksen ansiosta Patio sopii mainiosti Pihla-ikkunoiden vierelle.

MONIPUOLINEN LUKITUS

Monipuoliset lukitusvaihtoehdot mahdollistavat oven käytön erilaisissa kohteissa ja tarpeissa. Pihla Patio voidaan varustaa tuulijarrullisella pitkäsulkijalla tai ulko-ovissa käytettävällä keskilukolla. Molempiin saa lisävarusteena avainpesän, jolloin ovi voidaan lukita myös ulkopuolelta ja ovea voi käyttää vaikkapa kodin toisena sisäänkäyntiovena. Avainpesän voi sarjoittaa samalle avaimelle kodin muiden ovien kanssa. Keskilukolliseen Patioon voi valita samanlaisen painikkeen, kuin Pihlan ulko-ovessa.

MONTA MALLIA

Patiota valmistetaan yhdellä ja kahdella lasiaukolla, kokolasisena, umpiovena sekä pariovena. Umpiosan ulkopuolen saa sileänä tai paneliprofiolinnilla. Lasiaukon koon voi määrittää vapaasti tai esimerkiksi viereisen ikkunan kanssa samalle korkeudelle. Karmisyvytydet ovat 130, 170 ja 210 mm.



Pihla Patio -oven umpiosan voi valita sileäpintaisena tai paneliprofiililla. Ulkopuolen alumiiniosien värin voi valita neljästä eri vakioväri vaihtoehdosta.



Parvekeovien pitkäsulkijan painike on saatavilla hopean ja mustan värisenä.

Pihla Patio soveltuu parvekeoveksi, terassioveksi, puutarhaoveksi ja kodinhoituhuoneen oveksi. Patio sopii hyvin Pihla-ikkunoiden vierelle ulkopuolen alumiinipintojen ansiosta, sillä Patiossa on samat ulkoverhouksen väri vaihtoehdot kuin ikkunoissa. Sisäpuolelta Patio on aina maalattu. Vakioväri sisäpuolella on valkoinen.





PIHLA RATIO

RANSKALAISEN PARVEKKEEN OVI

Sisäänpäin aukeava yksilehtinen Ratio parvekeovi soveltuu ranskalaisen parvekkeen lisäksi pienille parvekkeille. Monitoimisella sulkimella varustetun oven parhaita ominaisuuksia ovat tiiveys, tyylikkyys, sirous ja suuri lasipinta, joka päästää mahdollisimman paljon valoa sisälle asuntoon.

HELPPO JA TURVALLINEN TUULETTAA

Ratio-ovessa on erikseen turvallinen tuuletus-asento eli ns. kippiasento. Ovi avautuu yläosastaan alaosaan pysyessä kiinni. Oviilehti pysyy napakasti paikoillaan eikä tuuletusasento vaadi tilaa oven edustalta. Tuuletusasento on myös lemmikkikodeissa turvallinen, sillä kissat ja koirat eivät pääse karkaamaan ovesta omin päin. Oven lapsiturvallisuuksi lisää lapsilukolla varustettu painike.

TYYLIKÄS LASIKAIDE

Ration lisävarusteisiin kuuluu integroitu lasikaide, joka toimitetaan valmiiksi oveen asennettuna. Oven asennuksen jälkeen on kaidekin turvallisesti paikoillaan.



Ratio-ovessa on kätevä tuuletus-asento.



Ratiassa on puolipainike sisäpuolella.



MUUT PARVEKEOVET

PUU-ALUMIINIOVET

Pihlan parvekeovivalikoimaan kuuluu Patio- ja Ratio-ovien lisäksi kolme muuta parvekeovea, joissa kaikissa on säänkestävä alumiiniverhous ulkopuolella.

SISÄÄNPÄIN AUKEAVA PARVEKEOVI

Erityisesti pienille ranskalaistyyppisille parvekkeille soveltuvassa ovelussa on kaksi sisälle avautuvaa ovilehteä. Oven parhaita ominaisuuksia ovat ääneneristävyys, energiansäästö ja yhteensopivuus Pihlan ikkunoiden kanssa.

SISÄÄNULOS- AUKEAVA PARVEKEOVI

Perinteisessä kerrostalojen parvekeovessa on kaksi ovilehteä. Toinen aukeaa ulospäin ja toinen sisäänpäin. Kaksilehtinen parvekeovi eristää hyvin lämpöä ja ääntä.

KUULTOKÄSITELTY PARVEKEOVI

Kuultokäsiteltyjen ikkunoiden rinnalle sopii mainiosti Pihlan kuultokäsitelty Parveke KK-ovi. Parveke KK-ovi on yksilehtinen ja aukeaa ulospäin.



Kuultokäsitellyssä Parveke KK-ovessa puunsyyt jäävät kauniisti näkyviin.

PIHLA LISÄVARUSTEET

Pihlan tuotteisiin on saatavilla runsas valikoima lisävarusteita, jotka voidaan asentaa jo tehtaalla paikoilleen. Tavallisimpia ikkunoiden lisävarusteita ovat sälekaihtimet, hyönteispuitteet, koristeristikot ja ilmanvaihtotenttiilit. Ovien lisävarusteita ovat mm. painikkeet, avainpesä, potkukupelti ja soittokello.

UUTTA!

Pihlan alasaranoissa ikkunassa lakisääteinen aukipitorajoitin on katseelta piilossa ikkunarakenteen sisällä.

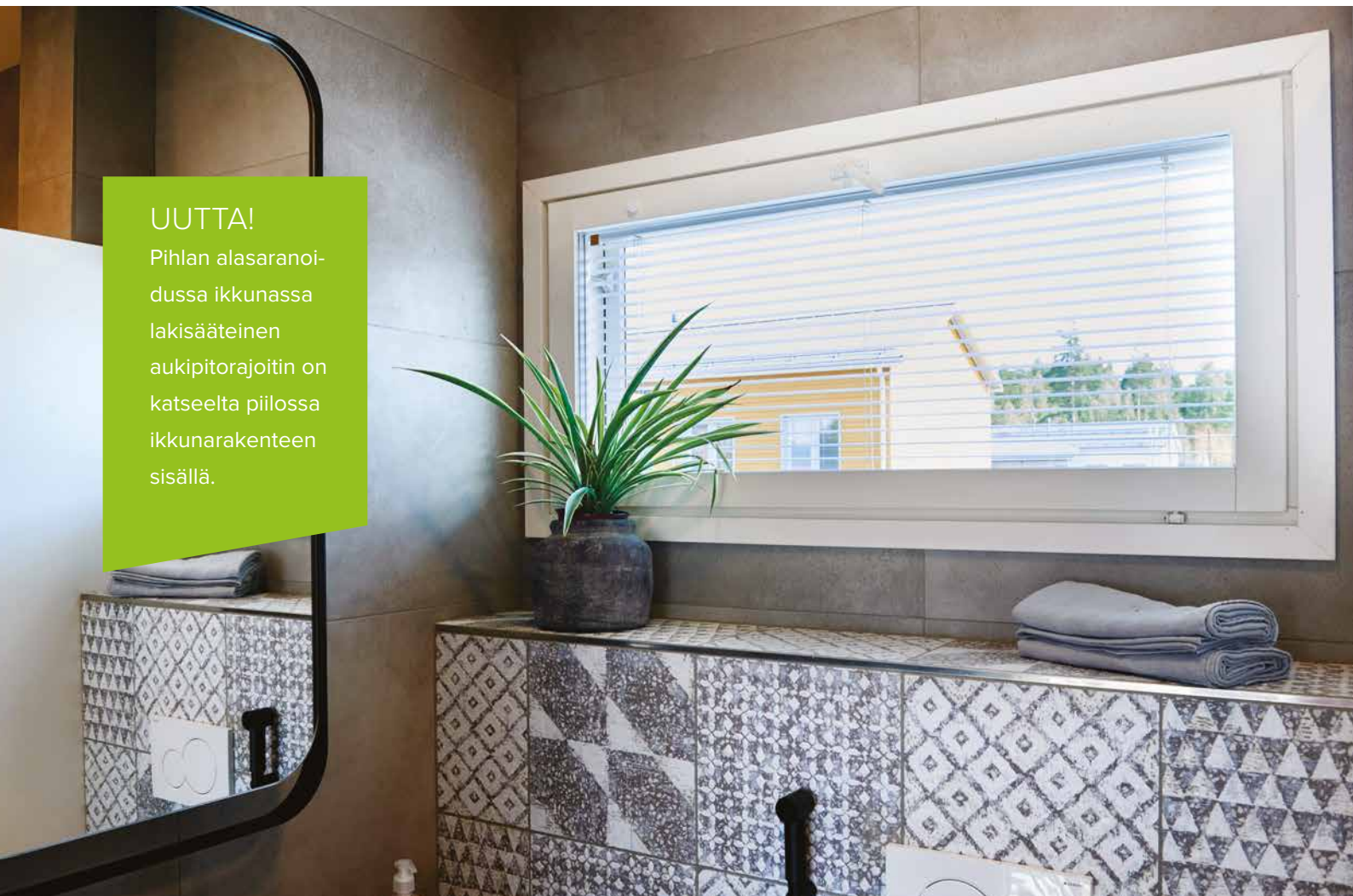

Suora painike, valkoinen



Suora painike, kromi



Ovaali painike, valkoinen



Ovaali painike, kromi



TUULETTAMINEN

HELPPO TUULETTAA

Tuuletusta varten ikkuna voidaan varustaa tuuletusikkunaheloituksella, jolloin ikkunan tai tuuletusluukun avaaminen ja sulkeminen käy helposti ja turvallisesti yhdestä painikkeesta.

HYÖNTEISPUITTEET

Tuuletusikkunaan on saatavilla hyönteispuite, joka on helppo poistaa ikkunasta talven ajaksi. Verkon materiaali on muovia tai metallia. Metalliverkon voi jättää talveksi paikoilleen.

SIITEPÖLYVERKKO

Erityisesti siitepölyallergiasta kärsiville suunniteltu Pihlan tuuletusikkunoihin tarkoitettu uusi Siitepölyverkko pitää hyönteiset ja siitepölyn ulkona. Erittäin tiheä erikoispinnoitteinen verkko suodattaa jopa 99 % heinän ja koivun siitepölystä. Siitepölyverkollisen hyönteispuitteen voi hankkia Pihlan tuuletusikkunoihin myös jälkikäteen.

PAINIKKEET

Painikevalikoimasta löytyy vaihtoehdot ikkunan muotoilua myötäillen suorakulmaisesta koristeellisempaan ovaaliin muotoon. Saunan ikkunaan soveltuu parhaiten mäntykäväinen painike.



Tuuletusikkunat varustetaan Autolock-aukipitolaitteella, jonka avulla ikkuna on helppo avata pesun ajaksi.



Avattava ikkuna tuuletusluukulla.



KAIHTIMET

Kaihtimilla voi säätää huoneen valoisuutta ja rajoittaa auringon kuumuutta ja suoraa paistetta. Niillä saadaan aikaan myös erinomanen näkösuoja. Kaihtimet on vaivattominta hankkia ikkuna- ja ovitoimituksen yhteydessä, jolloin ne asennetaan Kiinteää ikkunaa lukuunottamatta paikoilleen jo tehtaalla. Valkoisen vakiovärin lisäksi väri vaihtoehtoja on useita.

INKA

Pihlan integroitu Inka sälekaihdin on tyylikäs ja helppo käyttää yhden säätönupin ansiosta. Inka sälekaihdin soveltuu Pihlan Varma- ja Termo-ikkunoihin. Kaihtimen säleet ovat sisä- ja ulkopuolteiden välissä suojassa ja säilyvät siten siisteinä ja ehjinä jopa vuosikymmeniä.

Inka-sälekaihdin on saatavilla myös sisäänke-laavalla mekanismilla, jonka avulla kaihtimen narut kelautuvat pois näkyvistä. Turvallisen mekanismin ansiosta lapset eivät pääse taker-tumaan roikkuviin naruihin.



Inka-kaihdinta on helppo käyttää. Huoneen valoi-suutta säädetään säätönupista säleitä kääntämällä. Samasta nupista kaihtimen voi säätää halutulle korkeudelle, jolloin ylimääräinen nostonaru kierretään narunupin ympärille

VEKKI

Helppokäyttöiset Vekki-verhot soveltuvat Pihlan kiinteisiin ikkunoihin, yksilehtisiin par-vekeoviin sekä pinta-asenteisena avattaviin ikkunoihin. Vekki-verhoissa on kaksisuuntai-nen mekanismi, jonka ansiosta verhon voi säätää portaattomasti halutulle korkeudelle alhaalta ylöspäin ja ylhäältä alaspäin.



Vekki-verhon voi asettaa kätevästi haluttuun korkeuteen. Ovea avatessa Vekki pysyy napakasti paikoillaan eikä heilu tuulisellakaan säällä oven ollessa auki.

VEKKI-VERHO

Pihlan terassi- ja parvekeoviin sekä kiinteisiin ikkunoihin on saatavilla erittäin kestävä ja helpohoitoinen Vekki-verho. Vekistä on useita väri vaihtoehtoja sekä myös pimentävä verho.



KLIK-RAITISILMAVENTTIILI

KLIK-raitisilmaventtiili on automaattisesti tuloilmaa esilämmittävä ikkunaventtiili avattaville ikkunoille. Venttiilissä on panostettu muotoiluun ja tekniseen suorituskykyyn. Venttiilin korkeat ilmamäärät lisäävät asumismukavuutta tuoden runsaasti puhdasta ja raikasta tuloilmaa asuntoon. KLIK S suora ikkunaventtiili toimii ilman esilämmitystä ja soveltuu avattaviin ja kiinteisiin ikkunoihin sekä parvekeoviin.

RAIKAS SISÄILMA

Kätevästi ikkunan puitteeseen sijoitettu KLIK-raitisilmaventtiili mahdollistaa raikkaan ilman tasaisen ja miellyttävän virtaamisen. Tarvittaessa venttiili on myös mahdollista sulkea väliaikaisesti kokonaan.

TYYLIKÄS

Tyylikäs ja helppokäyttöinen venttiili on saatavilla Pihlan avattaviin ikkunamalleihin ja se asennetaan valmiiksi tehtaalla. Suosittelemme venttiileitä asuntoihin, joissa on koneellinen poistoilmanvaihto. KLIK-raitisilmaventtiili on saatavilla valkoisena ja harmaana.



Venttiilin irrotus huoltotoimia varten on helppoa. Suodattimet saa vaihdettua kätevästi ilman työkaluja.

KATSO VIDEO:

www.pihla.fi/klik-raitisilmaventtiili.



Kylmällä säällä tuloilma esilämpenee ikkunan välitilan lämpöä hyödyntäen.



Lämpimällä säällä raikas tuloilma virtaa suoraan venttiilin läpi.

AUTOMAATTINEN LÄMPÖ- TILAN SÄÄTÖ

KLIK-venttiili sääteää tuloilman esilämmitystä automaattisesti ulkolämpötilan mukaan. Kylmällä säällä tuloilma esilämpenee ikkunan välitilan lämpöä hyödyntäen. Lämpimällä säällä raikas tuloilma virtaa suoraan venttiilin läpi ja on mahdollisimman viileää ja mukavaa.

KLIK-RAITISILMAVENTTIILI PÄHKINÄNKUORESSA

- Tyylikäs ja käytännöllinen design
- Runsaasti puhdasta ilmaa
- Automaattinen lämpötilan säätö
- Erinomainen ääneneristävyys
- Helppokäyttöinen
- Helposti vaihdettavat suodattimet
- Ei vedon tunnetta



KORISTERISTIKOT

Koristeristikoilla voidaan korostaa ikkunoiden ulkonäköä ja talon ilmettä. Pihlan tuotteisiin on valittavissa erilaisia ristikkotyyppejä.

KEHÄRISTIKKO

Irrotettavan kehäristikon profiilien leveydet ovat 25, 60 ja 90 mm. Kehäristikko soveltuu avattaviin ja kiinteisiin ikkunoihin, ja on ikkunanpesun kannalta helppo ratkaisu.

KIINTEÄ RISTIKKO

Varma-ikkunaan on saatavilla myös kiinteät

liimaristikot ulkopuitteen lasin molemmin puolin. Profiilien leveydet ovat 24, 56 ja 110 mm. Kiinteä ristikko on saatavilla kaksivärisenä.

IRTORISTIKKO

Patio parvekeoveen voi valita irtoristikot, joita valmistetaan vain vaaka- ja pystyristikoina. Irtoristikon profiilin leveys on 24 mm.

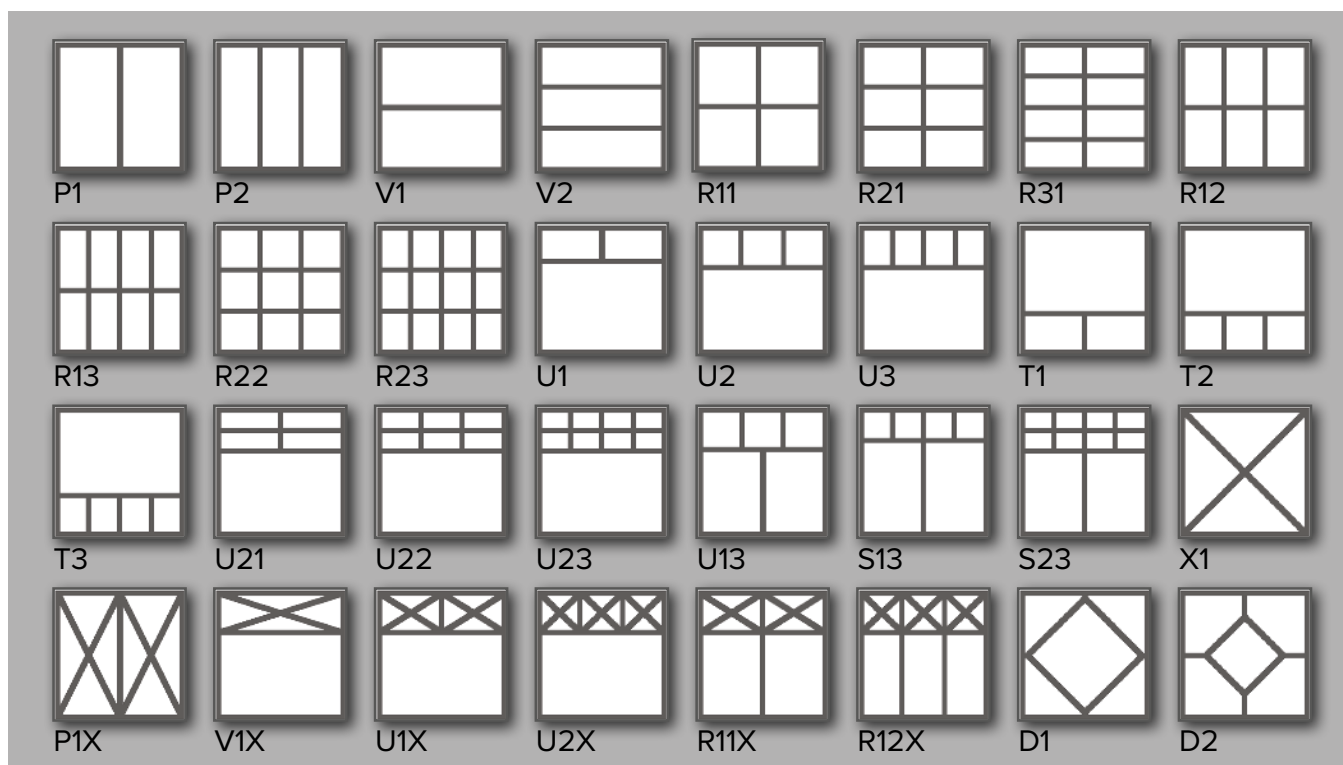

Suosituimmat ristikkomallit. Kehäristikoissa rajoituksia ruksien ja salmiakkien suhteen.



ULKO-OVIEN PAINIKKEET

Pihlan painikevalikoimasta löytyy malleja niin perinteisen kuin modernin tyylin ystäville. Painikkeiden materiaali on messinkiä, alumiinia tai ruostumatonta terästä mallista riippuen. Pintakäsittelyvaihtoehtoja on kiillotetusta messingistä harjattuun teräkseen. Kaikissa painikkeissa on asennusta helpottava pikakiinnityskara.



Trondheim, RST
• Harjattu pinta



Rodos, messinki
• Harjattu kromi



New York, alumiini
• Hopea



Amsterdam, alumiini
• Hopea + RST-tehoste



Stockholm, alumiini
• Hopea



Dallas, alumiini
• Musta



LASIT

Lasivalinnalla voi vaikuttaa merkittävästi tuotteen ulkonäköön ja käyttömukavuuteen. Osan ikkunoista halutaan tuovan sisään mahdollisimman paljon valoa, kun tiettyihin huoneisiin tarvitaan sen sijaan näkösuojaa. Ikkunoiden lasivalintaa ohjaa voimakkaasti myös energiatehokkuus ja turvallisuus.

LASI TARPEEN MUKAAN

Lasivahvuudet mitoitetaan ikkunan koon ja olosuhteiden mukaan. Kirkkaan vakioalasituksen lisäksi valittavana on mm. karkaistuja, auringonsuoja-, turva- ja ääneneristyslaseja sekä kuvioituja tai värillisiä laseja. Pihla-tuotteisiin on suunniteltu järkevät ja monenlaiset tarpeet kattavat lasitusratkaisut.

AURINGONSUOJAUS

Suuret ikkunapinnat tuovat runsaasti valoa huoneeseen, mutta sisään tulviva auringonvalo voi myös aiheuttaa tilojen liiallista kuumentumista. Auringonsuojalasitus ei juurikaan

tummenna maisemaa, mutta vähentää huomattavasti sisääntulevaa lämpösäteilyä, häikäisyä ja haitallista UV-säteilyä, sekä suojaa samalla huonekaluja haalistumiselta. Auringonsuojaus kannattaa valita etenkin etelään ja länteen suunnattuihin ikkunoihin.

HUURTUMATON LASI

Ikkunoiden huurtuminen on yleinen ja normaali ilmiö etenkin nopeasti muuttuvissa lämpötiloissa. Onglmaan voidaan kuitenkin vaikuttaa käyttämällä uloimmassa ikkunalasisa huurtumista ehkäisevää pinnoitetta, joka vähentää ulkopinnan jäähtymistä.



Cotswold



Stippolyte



Flemish

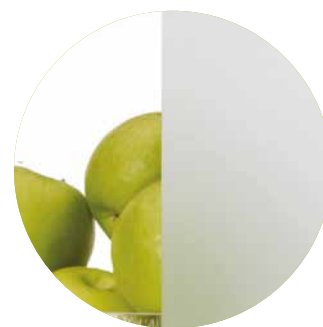

Satiini



PIHLA ANTENNILASI

Koti on parhaimmillaan hyvän elämän viihtyisä ja turvallinen tyyssija – etenkin, kun yhteydet ulkomaailmaan toimivat sujuvasti. Uuden sukupolven patentoitu Pihla Antennilasi on ratkaisu mobiiliverkon yhteysongelmiin kotioloissa. Antennilasi mahdollistaa toimivat mobiiliyhteydet sisätiloihin nyt ja tulevaisuudessa operaattorista riippumatta. Jotta kotona olisi hyvä olla.



PALKITTU

British Glass
-kilpailu 2020:
vuoden innovatiivisin ratkaisu
-palkinto

HUOMIOITAVA JO SUUNNITTELUSSA

Mobiilisignaaliin liittyvät kysymykset ovat tärkeässä roolissa suunniteltaessa ikkunaromonttia tai valittaessa ikkunoita uuteen rakennukseen. Pihla Antennilaseja suositellaan vähintään yksi jokaiseen huoneeseen ja suurempiin tiloihin useampia. Antennilasi ei tarvitse sähkövirtaa ja se on täysin huoltovapaa. Antennilasi asennetaan ikkunaan valmiiksi jo tehtaalla.

VARMASTI HYVÄ YHTEYS

Pihla -ikkunoihin integroitu antenni* vähentää talon rakenteiden aiheuttamaa signaalin vaimennusta ja mahdollistaa luotettavan mobiiliverkon myös talon sisälle. Pihla Antennilasi toimii myös tehokkaana mobiilireitittimen lisäantennina, kun reititin sijoitetaan Pihla Antennilasin läheisyyteen. Pihla Antennilasi on suomalaista huipputeknologiaa ja se valmistetaan Suomessa.

PIHLA ANTENNILASI

- on kestävä, turvallinen ja huoltovapaa.
- on patentoitu ratkaisu, joka mahdollistaa toimivat mobiiliyhteydet 3G-, 4G- ja 5G-verkossa operaattorista riippumatta.
- ei vaikuta ikkunan muuhun toimintaan eikä rajoita sälekaihtimien tai muiden lasivaihtoehtojen käyttöä.



Antenni on vain hiuksen hieno kuvio lasissa, sitä on vaikea havaita paljaalla silmällä. Antennilasi vastaanottaa mobiiliverkon signaalin sisälle ja jakaa sen keilamaisesti koko huoneeseen.

Katso video: www.pihla.fi/antennilasi-ikkuna.

* Yhteistyössä
STEALTHCASE

VÄRIT

Pihlan tuotteet toimitetaan aina pintakäsiteltyinä. Valkoinen on suosittu, mutta myös muiden värien suosio on kasvanut. Ulko-ovenkaan ei aina tarvitse olla valkoinen! Valmistamme ovet ja ikkunat myös haluamallasi värillä, kunhan kerrot meille tarkat värikoodit. Ulkopuolen alumiinipinnoille tarjoamme neljä vakioväriä.

MAALAUS

Ikkunoiden puuosat on maalattu. Maalina käytämme vesiohenteista akryylimaalaa, jonka pintapäästöluokitus on M1. Ympäristöystävällisestä maalista ei tule haitallisia päästöjä. Maalattujen pintojen vakioväri on valkoinen NCS S 0502-Y.



Valkoinen
NCS S 0502-Y

HUOM!

Lopullinen väri on aina syytä tarkistaa värikartasta, sillä painoteknisistä syistä esitteessä saattaa esiintyä sävyeroja. Valkoinen on vakioväri.

KUULTOKÄSITTELY

Ikkunoiden ja puu-alumiiniparvekeovien puuosat voidaan myös kuultokäsitellä. Kuullotus tehdään vesiohenteisilla kuultoväreillä. Vakiokuultoväri on väritön mänty. Muut sävyt ovat pähkinä, tammi ja valkolakka.



Mänty
Väritön



Pähkinä
TM-1806



Tammi
TM-1802



Valkolakka
TM-T5715



Mustakuulto
TM-1836

ALUMIINIPINNAT

Ikkunoiden ja parvekeovien ulkopuolen alumiinipinnat ovat pulverimaalattuja. Avattavan ikkunan ulkopuitteen sekä parvekeovien ulkolehdet saa myös kaksivärisinä; sisäpuolelle näkyvä pinta voi olla valkoinen, kun taas ulkopuoli voi olla karmin ulkoverhouksen värinen.



Valkoinen
RAL 9010

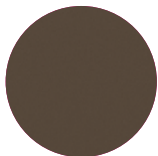

Tummanruskea
RR32

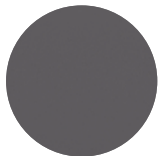

Tummanharmaa
RAL 7024

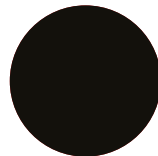

Musta
RAL 9005

ULKO-OVIEN VÄRIT



Valkoinen
NCS S 0502-Y



Vaaleanharmaa
RAL 7047



Beige
RAL 1019



Siniharmaa
RAL 7031

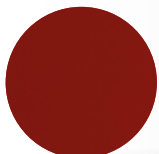

Tuvanpunainen
RAL 3011



Tummanharmaa
RAL 7024



Tummanruskea
RR32

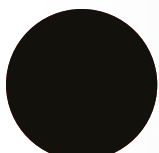

Musta
RAL 9005





Pihla

Varmasti hyvä.

Pihla myyntipalvelu,
p. 0800 550 880

Äyritie 16, 01510 Vantaa
www.pihla.fi

Pihla varaa oikeuden tuote- ja mallistomuutoksiin ilman eri ilmoitusta. Tuotekuvissa saattaa esiintyä varusteita, jotka eivät kuulu vakiotoimitukseen. Varmista aina lopullinen toimitussisältö tilauksen yhteydessä.

Pihla 6/2023